

BRASTEMP

Gourmand

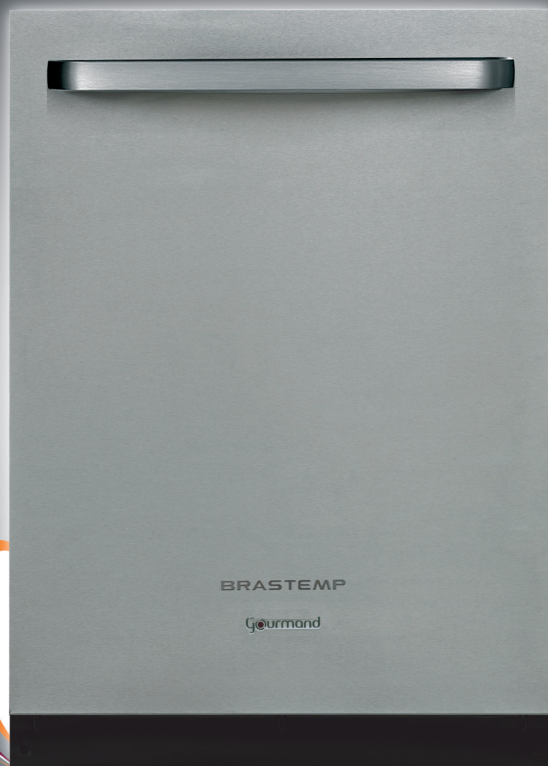

lava-louças

manual do consumidor

alta performance • versatilidade

BRASTEMP

Gourmand

Bem vindo à linha Brastemp Gourmand. Nossa ideia quando desenvolvemos esta linha foi de incentivar a inspiração, a criatividade, a celebração para aqueles que gostam de se aventurar na cozinha e proporcionar momentos descontraídos no melhor lugar da casa.

Agora que você já tem um produto Brastemp Gourmand, siga essa receita infalível:

*Pique o stress, misture criatividade,
tempere com ousadia, junte bons amigos e...
Boas risadas!*

Desejamos muito sucesso com a sua nova Lava-Louças!

Conheça os outros produtos da linha gourmand

conheça mais em:
www.brastemp.com.br

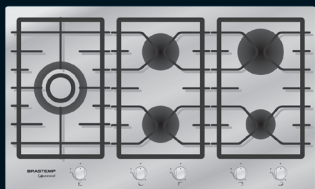

cooktop



forno



coifa

Todas as informações você encontra aqui

- 01 - segurança da lava-louças
- 02 - requisitos de instalação
- 03 - instruções de instalação da lava-louças
- 04 - recursos da lava-louças
- 05 - guia rápido de uso
- 06 - uso da lava-louças
- 07 - descrição de programas e opções
- 08 - cuidados com a lava-louças
- 09 - solução de problemas
- 10 - questões ambientais
- 11 - dados técnicos
- 12 - assistência técnica ou de manutenção
- 13 - termo de garantia



SUMÁRIO

01	Segurança da Lava-Louças	06
	Instruções Importantes de Segurança.....	06
02	Requisitos de Instalação.....	09
	Ferramentas e Peças	09
	Requisitos do Local.....	09
	Preparação da Abertura do Gabinete Onde Não Há Conexões Disponíveis.....	10
	Instalação Hidráulica	10
	Dimensões do Produto.....	11
	Dimensões de Recorte.....	11
	Requisitos de Drenagem.....	12
	Requisitos de Fornecimento de Água	12
	Requisitos Elétricos	12
03	Instruções de Instalação da Lava-Louças.....	13
	Instalação da Mangueira de Drenagem.....	13
	Preparação da Lava-Louças	14
	Instalação do Puxador da Porta.....	15
	Verificando a Tensão da Mola da Porta.....	16
	Conexão Elétrica.....	17
	Conexão do Fornecimento de Água.....	17
	Conexão da Mangueira de Drenagem.....	18
	Movendo a Lava-Louças para a Abertura do Gabinete	18
	Nivelamento da Lava-Louças	19
	Escolha da Opção de Fixação.....	20
	Fixação da Lava-Louças no Gabinete.....	21
	Verificação de Funcionamento.....	22
04	Recursos da Lava-Louças	23
	Gourmand Inteligente.....	24
	Cesto para Talheres	24
	Cesto Superior Ajustável em Duas Posições.....	24

Prateleiras para Xícaras com Suporte para Taças	25
Cesto Superior Removível	25
Grampos para Itens Leves Gourmand	25
Fileira Ajustável Gourmand	26
Opções de Carregamento	26
Triplo Sistema de Filtragem.....	26
Proteção Antitransbordo	26
05 Guia Rápido de Uso	27
06 Uso da Lava-Louças	28
Etapa 1.....	28
Etapa 2.....	29
Etapa 3.....	31
Etapa 4.....	31
07 Descrição de Programas e Opções.....	32
Seleção de Programas.....	32
Funções Personalizar	33
Acompanhamento das Etapas de Programas.....	34
08 Cuidados com a Lava-Louças	35
Limpeza da Lava-Louças	35
Limpeza do Triplo Sistema de Filtragem.....	35
Troca de Filtros	35
09 Solução de Problemas	36
10 Questões Ambientais.....	39
11 Dados Técnicos.....	39
12 Assistência Técnica ou de Manutenção	40
13 Termo de Garantia	41

NOTA: Todas as imagens contidas neste manual são meramente ilustrativas.

01 SEGURANÇA DA LAVA-LOUÇAS

⚠️ ADVERTÊNCIA

A sua segurança e a de terceiros é muito importante.

Este manual e o seu produto têm muitas mensagens importantes de segurança. Sempre leia e siga as mensagens de segurança.



Este é o símbolo de alerta de segurança.

Este símbolo alerta sobre situações que podem trazer riscos à sua vida, ferimentos a você ou a terceiros.

Todas as mensagens de segurança virão após o símbolo de alerta de segurança e a palavra "PERIGO" ou "ADVERTÊNCIA".

Estas palavras significam:

⚠️ **PERIGO**

Existe risco de você perder a vida ou de ocorrerem danos graves se as instruções não forem seguidas exatamente.

⚠️ **ADVERTÊNCIA**

Existe risco de você perder a vida ou de ocorrerem danos graves se as instruções não forem seguidas.

Todas as mensagens de segurança mencionam qual é o risco em potencial, como reduzir a chance de se ferir e o que pode acontecer se as instruções não forem seguidas.

INSTRUÇÕES IMPORTANTES DE SEGURANÇA

AVISO: Ao instalar e usar a Lava-Louças, tomar precauções básicas, como:

- A primeira instalação da sua Lava-Louças deve ser feita por um técnico treinado e certificado pela Brastemp. **Esta instalação é gratuita.**
- Para a instalação da Lava-Louças, siga as

instruções contidas neste manual e todos os códigos e leis locais e nacionais de instalações elétricas e hidráulicas.

- Este aparelho não se destina à utilização por pessoas (inclusive crianças) com capacidades físicas, sensoriais ou mentais reduzidas, ou por pessoas com falta de experiência e conhecimento, a menos que tenham recebido instruções referentes à utilização do aparelho ou estejam sob a supervisão de uma pessoa

- responsável pela sua segurança.
- Recomenda-se que as crianças sejam vigiadas para assegurar que elas não estejam brincando com o aparelho.
 - Nunca altere ou use o cabo de força de maneira diferente da recomendada, para não provocar choque elétrico, incêndio ou danos à sua Lava-Louças.
 - Se o cordão de força estiver danificado, deve ser substituído pela Rede de Serviços Brastemp.
 - Não toque em peças em movimento.
 - Leia todas as instruções antes de usar a Lava-Louças.
 - Ao fazer o carregamento para lavagem:
 1. Acomode itens afiados de forma que não seja provável que danifiquem a vedação da porta.
 2. Facas e outros utensílios pontiagudos devem ser colocados no cesto com suas pontas para baixo ou numa posição horizontal.
 - Use somente sabão e líquido secante recomendados para uso em Lava-Louças e mantenha-os fora do alcance de crianças.
 - Não lavar itens plásticos, a menos que estejam identificados como “seguros para Lava-Louças” ou o equivalente. No caso de artigos plásticos sem essa marca, verificar as recomendações do fabricante.
 - Esta Lava-Louças é destinada exclusivamente a uso doméstico.
 - Não toque no elemento de aquecimento (resistência) durante ou logo após o uso.
 - Não opere a Lava-Louças sem que todos os painéis de fechamento estejam instalados.
 - Não mexa indevidamente nos controles.
 - Não sente ou fique de pé sobre a porta, tampa ou cestos para pratos da Lava-Louças.
 - Em certas condições, pode ser produzido gás hidrogênio em um sistema de água quente que não tenha sido usado durante duas semanas ou mais. O GÁS HIDROGÊNIO É EXPLOSIVO. Se o sistema de água quente não tiver sido usado durante um certo período, é necessário, antes de usar a Lava-Louças, abrir todas as torneiras de água quente e deixar que a água escorra de todas elas durante vários minutos. Isto liberará qualquer gás hidrogênio acumulado. Como o gás é inflamável, não fume nem use chama descoberta durante esse tempo.
 - Remova a porta ou a tampa de acesso ao compartimento de lavagem ao retirar de serviço uma Lava-Louças antiga ou descartá-la.

GUARDE ESTAS INSTRUÇÕES

INSTRUÇÕES DE ATERRAMENTO

A Lava-Louças deve ser aterrada. Na eventualidade de defeito ou quebra, o aterramento reduz o risco de choque elétrico, oferecendo um caminho de menor resistência para a corrente elétrica. A Lava-Louças é equipada com um cordão de alimentação, que possui plugue e condutor próprios para aterramento (tem condutor para aterramento do equipamento e um plugue de aterramento). O plugue deve ser ligado em uma tomada apropriada, que esteja instalada e aterrada de acordo com normas da ABNT, NBR 5410 - Seção Aterramento. O cordão de alimentação deve estar de acordo com o novo padrão NBR 14136. Se necessário, consulte um eletricitista especializado de sua confiança.

AVISO: Uma conexão incorreta do condutor de aterramento do equipamento pode resultar em risco de choque elétrico.

Em caso de dúvidas quanto ao aterramento adequado da Lava-Louças, verificar com um eletricitista qualificado ou um representante de assistência técnica. Não modifique o plugue fornecido com a mesma, nem faça uso de adaptadores. Se o plugue não servir na tomada, instale uma tomada adequada ao plugue da Lava-Louças.

GUARDE ESTAS INSTRUÇÕES

ADVERTÊNCIA



Risco de Tombamento

Não usar a Lava-Louças até que esteja completamente instalada.

Não forçar a porta para baixo quando a mesma estiver aberta.

Não seguir estas instruções pode causar sérios ferimentos e cortes.

02 REQUISITOS DE INSTALAÇÃO

FERRAMENTAS E PEÇAS

Reúna todas as ferramentas e peças antes de iniciar a instalação.

Ferramentas necessárias:

- Alicates
- Chave Phillips
- Chave sextavada de 5/16" e 1/4"
- Trena ou régua
- Chave inglesa de 10" que abra até 1-1/8" (2,9 cm).
- Chave de fenda
- Faca de uso geral
- Nível
- Bacia
- Chave de boca de 5/8"
- Toalha
- Bloco de madeira

Peças necessárias:

- Calços (se instalado com piso embutido).
- 4 parafusos para madeira nº 10 x 1/2" (se estiver instalando painéis frontais sob encomenda).

MATERIAIS EXTRAS PARA NOVAS INSTALAÇÕES:

Ferramentas necessárias:

- Furadeira elétrica com brocas de 1/2", 3/4" e 1-1/2"
- Cortador pequeno de tubo
- Descascador de fios
- Abraçadeira com parafuso 1-1/2"-2" se conectando com conexão T
- Veda-rosca

Peças fornecidas:

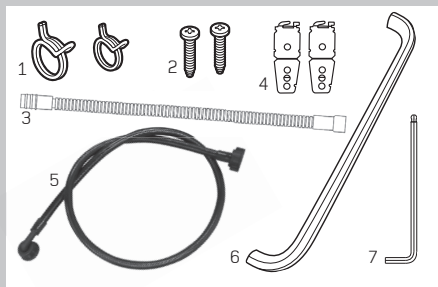

1. 2 Abraçadeiras da mangueira de drenagem, uma larga e uma pequena
2. 2 Parafusos Phillips nº 10 x 1/2"
3. Mangueira de drenagem
4. 2 Abas de instalação no nicho
5. Mangueira de entrada de água
6. Puxador
7. Chave Allen

REQUISITOS DO LOCAL

Não instale tubulações de drenagem, tubulações de água ou instalações elétricas onde elas possam interferir ou entrar em contato com o motor e pés da Lava-Louças. O local onde a Lava-Louças será instalada deve proporcionar espaço livre entre o motor e o piso. O motor não deve tocar o piso. Não instalar a lava-louças sobre pisos com carpetes ou tapetes, para não obstruir o sistema de ventilação.

Verifique o local onde a Lava-Louças será instalada. O local deve proporcionar:

- Fácil acesso à água, eletricidade e drenagem.
- Acesso conveniente para carregar e descarregar louças. Locais de canto necessitam de um espaço mínimo de 5 cm entre a lateral da Lava-Louças e a parede ou gabinete.
- Abertura completa para devida operação e visualização da Lava-Louças.
- Frente do gabinete perpendicular ao piso.
- Piso nivelado (se o piso na frente da abertura não estiver nivelado com o piso da traseira da abertura, será necessária a utilização de calços para nivelar a Lava-Louças).

NOTA: Para prevenir deslocamento durante a operação da Lava-Louças, calços devem ser firmemente fixados ao piso. Verifique se canos, fios e mangueiras estão dentro da área sombreada mostrada na seção “Dimensões de Recorte”.

PREPARAÇÃO DA ABERTURA DO GABINETE ONDE NÃO HÁ CONEXÕES DISPONÍVEIS

CONEXÃO ELÉTRICA

A instalação da parte elétrica da Lava-Louças será mais fácil se você direcionar a instalação para o lado direito do gabinete.

NOTA: Uma tomada com três pinos adequadamente instalada (e ligação a terra) é necessária em um gabinete próximo ao da Lava-Louças.

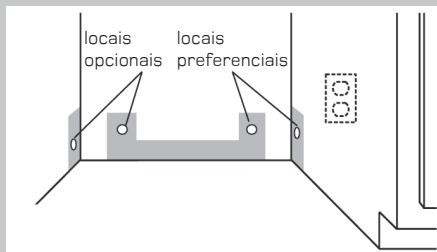

1. Faça um orifício de 5 cm na parte traseira. Locais preferenciais e opcionais são apresentados na figura acima.
2. Gabinete de madeira: lixe o orifício até ficar liso. Gabinete de metal: cubra o orifício com um anel de isolamento.

INSTALAÇÃO HIDRÁULICA

CONSELHO: Direcionar a tubulação de água através do lado esquerdo da abertura do gabinete tornará a conexão de água mais fácil.

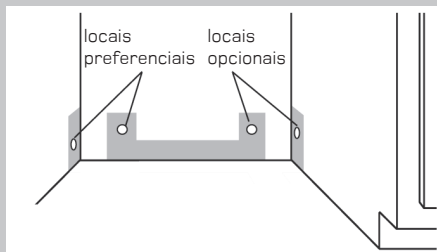

1. Fure um orifício de no mínimo 5 cm na lateral ou traseira do gabinete. Locais preferenciais e opcionais são mostrados.

CONSELHO: Se o piso na abertura da Lava-Louças estiver desigual, você precisará tomar cuidados especiais na medição das dimensões e no nivelamento da Lava-Louças.

DIMENSÕES DO PRODUTO

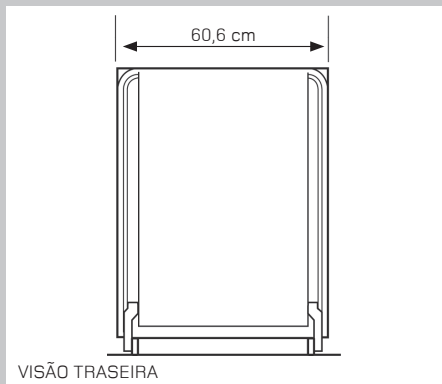
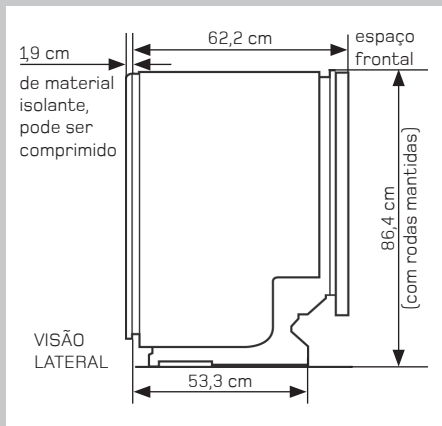

CONSELHO: Para locais de instalação que possuam 70 cm de profundidade, é possível ter os pontos de fornecimento de água, energia elétrica e drenagem em qualquer local da face traseira do nicho de instalação.

IMPORTANTE

- As Dimensões de Recorte abaixo se referem à instalação da Lava-Louças com o painel embutido na estrutura do gabinete. Neste tipo de instalação, você precisará programar sua Lava-Louças com a porta aberta e, para que o programa selecionado seja iniciado, você precisará fechar a porta em até 3 segundos após finalizar a programação e apertar a tecla **iniciar**.
- Caso queira instalar o produto para que possa ter acesso fácil ao painel, diminua a profundidade do recorte para o gabinete em 4, 5 cm, assim o painel ficará exposto.

DIMENSÕES DE RECORTE

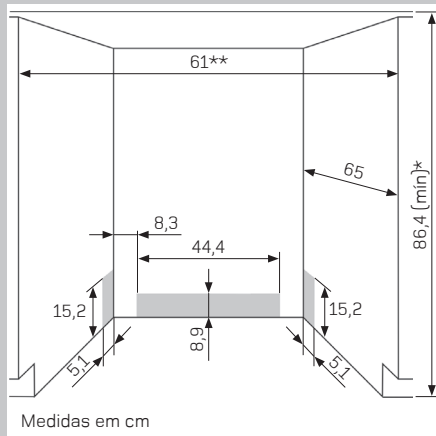

* Medido do ponto mais baixo do lado inferior do balcão. Pode ser reduzido a 85,7 cm ao remover as rodas da Lava-Louças.

** Mínimo, medido do ponto mais estreito da abertura.

REQUISITOS DE DRENAGEM

- Use encaixes de tubulação de drenagem com, no mínimo, 1/2".

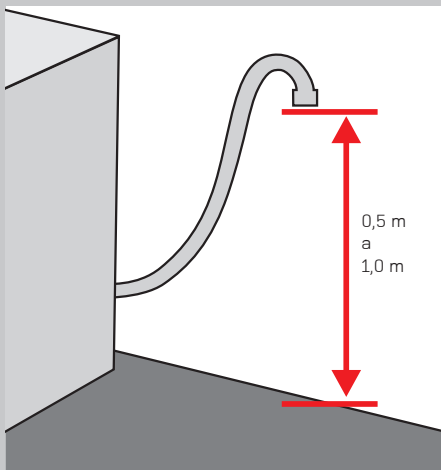

REQUISITOS DE FORNECIMENTO DE ÁGUA

- Recomenda-se que haja uma torneira de 3/4", com rosca, exclusiva para a entrada de água da Lava-Louças.
- Verifique se a pressão da água para abastecimento corresponde a uma pressão de 20 a 800 kPa (aproximadamente 0,2 a 8 bar).
- Se a sua residência possui entrada de água quente no local onde a Lava-Louças será instalada, a temperatura da água de fornecimento deve ser ajustada para 49 °C.

REQUISITOS ELÉTRICOS

Contate um eletricista qualificado.

- Assegure que a instalação elétrica está adequada e em conformidade com as normas nacionais e locais.
- O cordão de força de sua Lava-Louças possui 1,6 m.
- Fornecimento de 127 V/60 Hz, somente AC, protegido por fusível de 15 ou 20 A. Recomenda-se que seja providenciado um circuito separado para a utilização apenas deste eletrodoméstico.
- É indispensável a utilização de circuito e disjuntores termomagnéticos exclusivos para a proteção da Lava-Louças e da rede elétrica contra sobrecorrentes. Caso não exista circuito, disjuntores termomagnéticos e uma tomada tripolar com o novo padrão NBR 14136 exclusivos, consulte um eletricista para instalá-los.
- Para sua segurança, este eletrodoméstico deve ser aterrado.
- Sua Lava-Louças vem de fábrica com um plugue tripolar, que atende ao padrão brasileiro de plugues e deve ser conectado a uma tomada do novo padrão. Utilize uma tomada tripolar dimensionada para 20 A exclusiva e em perfeito estado para ligar a Lava-Louças.

ATENÇÃO!

Verifique se a tensão de alimentação indicada na etiqueta do cabo de força da Lava-Louças é a mesma da tomada onde ela será ligada (127 V).

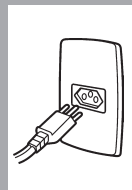

03 INSTRUÇÕES DE INSTALAÇÃO DA LAVA-LOUÇAS

⚠️ ADVERTÊNCIA



Risco de Choque Elétrico

Desligue a energia elétrica na caixa de fusíveis ou na caixa do disjuntor antes de instalar a Lava-Louças.

Não seguir esta instrução pode causar morte ou choque elétrico.

IMPORTANTE

- É importante que a primeira instalação de sua Lava-Louças seja feita pela Rede de Serviços Brastemp (veja lista de endereços no folheto anexo), pois isso vai garantir uma instalação perfeita e o bom funcionamento do produto. Esta primeira instalação do produto será gratuita.
- Lembre-se de disponibilizar as condições mencionadas no item “Requisitos de Instalação” (páginas 9, 10, 11 e 12) deste manual.
- É necessário que o plugue de seu produto esteja acessível após a instalação.

1. Desligue a energia.
2. Desligue o fornecimento de água.
3. Verifique se a tubulação de água alcança a abertura frontal esquerda onde a conexão de água será feita.
4. Verifique se a fiação elétrica alcança a abertura frontal direita onde a conexão elétrica será feita.

INSTALAÇÃO DA MANGUEIRA DE DRENAGEM

IMPORTANTE

Sempre use a mangueira de drenagem nova, que acompanha o produto, mesmo quando estiver instalando uma Lava-Louças de reposição.

Faça o escoamento da água em um tubo de saída próximo à Lava-Louças, com diâmetro de 5,1 cm (2”), em uma altura entre 0,5 m e 1,0 m.

Se preferir, você pode fazer a instalação da mangueira de drenagem diretamente no sifão da pia (conexão em T). Para este tipo de instalação, siga os passos a seguir:

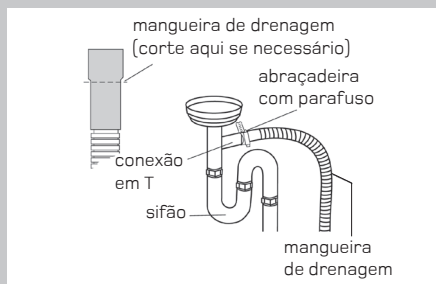

1. Corte a extremidade da mangueira de drenagem se necessário (não corte a parte canelada).
2. Fixe a mangueira de drenagem à conexão em T com abraçadeira com parafuso de 1-1/2" a 2" (3,8 a 5,1 cm).

Esta conexão deve ser feita antes do sifão a pelo menos 0,5 m acima do piso onde a Lava-Louças será instalada. É recomendado que a mangueira de drenagem seja colocada em forma de arco e firmemente presa na parte de baixo do balcão.

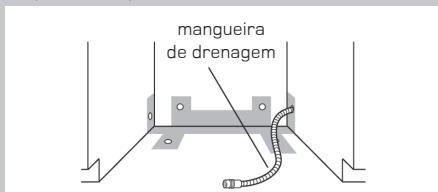

3. Insira a mangueira de drenagem através do orifício cortado no gabinete onde a Lava-Louças será instalada.

PREPARAÇÃO DA LAVA-LOUÇAS

⚠️ ADVERTÊNCIA



Risco de Tombamento

Não usar a Lava-Louças até que esteja completamente instalada.

Não forçar a porta para baixo quando a mesma estiver aberta.

Não seguir estas instruções pode causar sérios ferimentos e cortes.

⚠️ ADVERTÊNCIA

Risco de Peso Excessivo

Use duas ou mais pessoas para mover e instalar a Lava-Louças.

Não seguir esta instrução pode causar ferimento nas costas e outros danos.

CONSELHO: Coloque um papelão debaixo da Lava-Louças até instalá-la na abertura do gabinete. O papelão protegerá a cobertura do piso durante a instalação.

1. Meça a altura da abertura do gabinete, da parte mais baixa do balcão até o piso em que a Lava-Louças será instalada. Verifique na tabela abaixo como regular as rodas traseiras e os pés frontais para ajustar a altura de sua Lava-Louças.

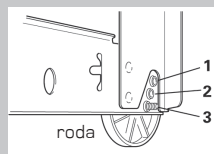
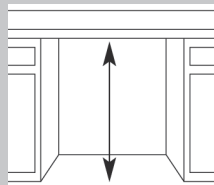

Altura mínima do recorte	Posição das rodas	Vire o pé frontal
86,4 cm	1	10 voltas
87 cm	2	5 voltas
87,6 cm	3	0 volta

2. Deixe os pés de nivelamento na mesma altura. Se a altura de recorte é menor que 86,4 cm, as rodas traseiras podem ser removidas. Isto permitirá que a Lava-Louças se encaixe em um recorte de até 85,7 cm, mas será mais difícil movê-la. Se as rodas forem removidas, proteja o piso quando mover a Lava-Louças.

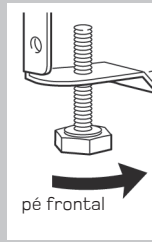

3. Adicione calços, conforme necessário nas áreas mostradas, para deixar a Lava-Louças na altura apropriada.

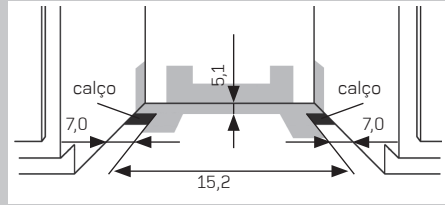

Medidas em cm

NOTA: Calços devem ser firmemente fixados ao piso, para prevenir que eles se movimentem quando a Lava-Louças estiver em funcionamento.

SE VOCÊ TEM PISO EMBUTIDO

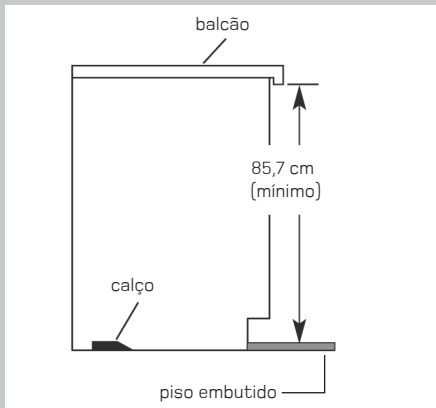

1. Meça a altura da abertura da parte mais baixa do balcão para o piso embutido. Se a altura for de pelo menos 85,7 cm, a Lava-Louças encaixará na abertura sem modificação do balcão ou do piso.
2. Coloque as rodas na posição 1 e vire os pés de nivelamento frontal para cima até o final.

IMPORTANTE:

As distâncias mínimas entre as várias partes do aparelho e as partes ao redor do seu encaixe: 2 mm nas laterais, 9 mm no fundo e 0 mm no topo e na base.

INSTALAÇÃO DO PUXADOR DA PORTA

IMPORTANTE

Para evitar riscos no painel frontal, coloque um pano macio ou uma toalha contra o painel durante a instalação. Os parafusos de aperto são pré-instalados no puxador

1. O puxador da porta e a chave Allen estão dentro de sua Lava-Louças.

2. Retire o puxador do plástico de proteção e posicione sobre os pinos de fixação no painel frontal da porta.
3. Os parafusos de fixação devem ficar virados para baixo.
4. Retire a chave Allen do plástico em que estava o puxador.

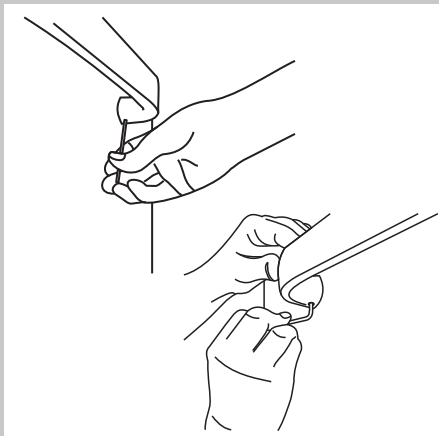

5. Insira a extremidade longa da chave Allen em um dos parafusos de fixação, e gire até apertá-lo.
6. Por fim, insira a extremidade curta da chave Allen e vire 1/4 de volta a mais, ou até ficar justo.
7. Repita os procedimentos 5 e 6 no outro parafuso de fixação.

Se preferir, a primeira instalação é gratuita e pode ser feita pelo técnico.

VERIFICANDO A TENSÃO DA MOLA DA PORTA

1. Com outra pessoa segurando a parte traseira da Lava-Louças para mantê-la inclinada, abra e feche a porta algumas vezes. Se a porta fechar ou abrir com seu próprio peso, a tensão da porta precisa ser ajustada.
2. Para ajustar a tensão da mola da porta, destrave a mola do pé traseiro da Lava-Louças.
3. Com uma chave de boca ou chave sextavada 5/16", remova o parafuso do tensionador.

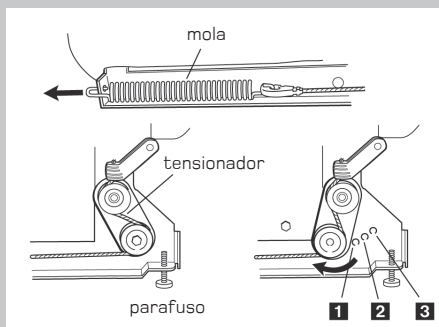

4. O parafuso pode ser colocado em um dos três orifícios, conforme ilustrado abaixo, no pé frontal da Lava-Louças. Se a porta fecha sozinha, mova o tensionador para um número de orifício maior e reposicione o parafuso. Se a porta está destravada e abre sozinha, mova o tensionador para um número de orifício menor e reposicione o parafuso.
5. Fixe, novamente, a mola da porta ao pé traseiro. Tensionadores em ambos os lados da Lava-Louças devem ser presos nos mesmos orifícios.

CONEXÃO ELÉTRICA

Verifique a seção “Requisitos Elétricos”.

Você necessita:

- Ter um fornecimento elétrico correto e um método de aterramento recomendado.

ADVERTÊNCIA



Risco de Choque Elétrico

Conecte a uma tomada de três pinos aterrada.

Não remova o terminal da conexão a terra.

Não use um adaptador.

Não use extensão.

Não seguir estas instruções pode causar morte, incêndio ou choque elétrico.

1. Conecte o plugue a uma tomada de três pinos.
2. Verifique se o cabo de fornecimento de energia não está tocando o motor da Lava-Louças.
3. Desconecte o plugue da tomada.

ATENÇÃO!

O plugue da lava-louças deve ficar acessível após a instalação.

CONEXÃO DO FORNECIMENTO DE ÁGUA

Para a entrada de água da Lava-Louças, é recomendado que haja uma torneira de 3/4”, com rosca, exclusiva para a entrada de água.

1. Retire o painel frontal. Utilizando uma chave de fenda.
2. Rosqueie a extremidade curva da mangueira na entrada da Lava-Louças (válvula).
3. Rosqueie a outra extremidade (reta) na torneira.
4. Abra o registro. Caso ocorra vazamento, reaperte as conexões.

IMPORTANTE

Os novos conjuntos de mangueiras fornecidos com o aparelho devem ser utilizados. Caso disponha de conjuntos de mangueiras velhos, estes não devem ser reutilizados.

CONEXÃO DA MANGUEIRA DE DRENAGEM

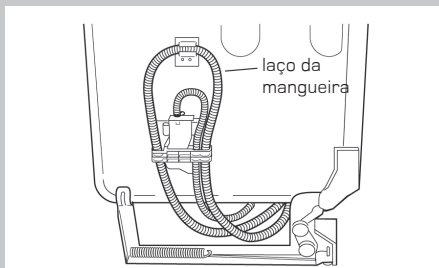

1. Para ajudar a minimizar a vibração, direcione a mangueira de drenagem para evitar contato com o motor, molas da porta, tubulação de água, gabinete, piso ou a borda do orifício onde ela passa através do gabinete.
2. Não remova o laço da mangueira de drenagem da lateral da Lava-Louças.
3. Coloque uma bacia sob a extremidade da mangueira de drenagem. A bacia coletará qualquer água da mangueira de drenagem.

4. Coloque a pequena abraçadeira sobre a menor extremidade da mangueira.

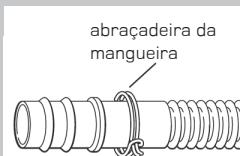

5. Empurre a mangueira de drenagem e o conector até a trava sobre a mangueira.

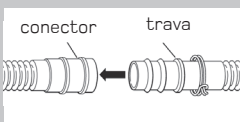

6. Use um alicate para abrir a abraçadeira, conforme mostrado.

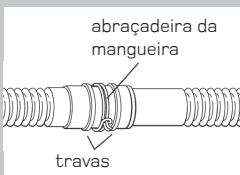

MOVENDO A LAVA-LOUÇAS PARA A ABERTURA DO GABINETE

⚠️ ADVERTÊNCIA

Risco de Peso Excessivo

Use duas ou mais pessoas para mover e instalar a Lava-Louças.

Não seguir esta instrução pode causar ferimento nas costas e outros danos.

1. Segure as laterais da Lava-Louças nas bordas do painel da porta.
2. Incline a Lava-Louças para trás sobre as rodas e empurre a Lava-Louças para próximo da abertura do gabinete. Não empurre pelo painel frontal ou console, eles podem curvar.
3. Insira o cabo de energia no orifício cortado no gabinete.
4. Verifique se a tubulação de água está na lateral esquerda da abertura e a mangueira de drenagem está próxima do centro do orifício no gabinete.
5. Mova lentamente e completamente a Lava-Louças na abertura do gabinete. Não torça ou aperte a tubulação de água, a mangueira de drenagem e o cabo de fornecimento de energia, entre a Lava-Louças e o gabinete.
6. Remova o papelão debaixo da Lava-Louças.

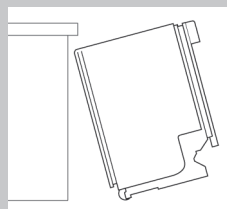

NOTA: Não há problema se a Lava-Louças encaixa bem justa na abertura do gabinete. Não remova a manta de isolamento. A manta reduz o nível de ruído.

NIVELAMENTO DA LAVA-LOUÇAS

1. Alinhe a frente do painel da porta da Lava-Louças com as portas do gabinete. Para fazer este alinhamento, poderá ser necessário ajustar o alinhamento do produto.

CONSELHO: Apóie um lado da moldura para segurar a Lava-Louças acima do piso quando estiver ajustando os pés frontais.

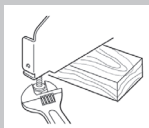

2. Verifique se os pés estão firmemente apoiados no piso.

3. Feche e trave a porta e posicione o nível contra o painel frontal. Verifique se a Lava-Louças está nivelada. Se necessário, ajuste o nivelamento do pé ou adicione calços debaixo das rodas traseiras, até que a Lava-Louças fique nivelada.

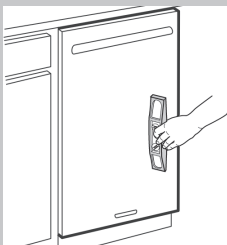

4. Repita o passo 3 no outro lado da Lava-Louças.

NOTA: Calços devem ser firmemente fixados ao piso, para prevenir seu movimento quando a Lava-Louças estiver funcionando.



5. Com a porta aberta, posicione o nível contra o topo frontal da Lava-Louças. Verifique se a Lava-Louças está nivelada nos dois lados. Se não estiver nivelada, ajuste os pés para cima e para baixo, até conseguir o nivelamento.

⚠️ ADVERTÊNCIA



Risco de Choque Elétrico

Conecte a uma tomada de três pinos aterrada.

Não remova o terminal da conexão a terra.

Não use um adaptador.

Não use extensão.

Não seguir estas instruções pode causar morte, incêndio ou choque elétrico.

6. Conecte o plugue na tomada.

ATENÇÃO!

Não use benjamins, adaptadores, extensões ou ligações improvisadas, sob risco de curto-circuito ou incêndio.

ESCOLHA DA OPÇÃO DE FIXAÇÃO

⚠️ ADVERTÊNCIA

Risco de Peso Excessivo

Use duas ou mais pessoas para mover e instalar a Lava-Louças.

Não seguir esta instrução pode causar ferimento nas costas e outros danos.

OPÇÃO 1: FIXAÇÃO NO BALCÃO

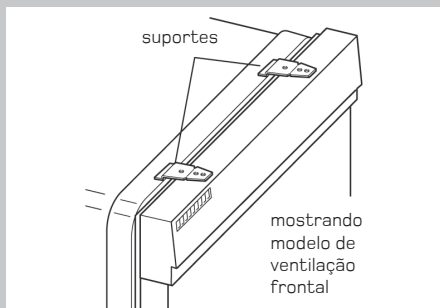

A Lava-Louças pode ser fixada no balcão. Há dois suportes no topo da Lava-Louças que podem ser fixados no balcão se este for de madeira, laminado ou outras superfícies similares. Se o balcão for de mármore, granito ou outra superfície resistente, os suportes podem ser movidos para as laterais da Lava-Louças.

NOTA: Não fixe a Lava-Louças, isso será feito mais tarde.

OPÇÃO 2: FIXAÇÃO LATERAL DA LAVA-LOUÇAS (PARA MÁRMORE, GRANITO OU OUTRA SUPERFÍCIE RESISTENTE DO BALCÃO)

1. Remova os suportes do topo, coloque as abas na parte de trás dos suportes com os alicates e empurre os suportes para fora do encaixe.

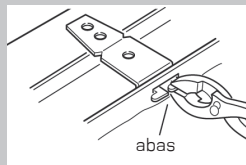

2. Quebre a extremidade do suporte ao longo da marca.

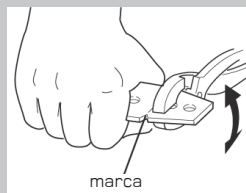

3. Com outra pessoa segurando a parte traseira da Lava-Louças, para mantê-la inclinada, abra a porta da Lava-Louças e posicione uma toalha sobre o conjunto hidráulico e hélice inferior da Lava-Louças. Isto impedirá que os parafusos caiam no interior da sua Lava-Louças e a danifiquem.

4. Empurre os botões plásticos para fora da posição do tubo.

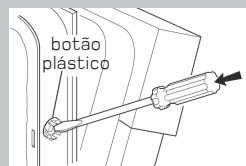

NOTA: Reserve os botões para cobrir os orifícios da Lava-Louças após a instalação da Lava-Louças.

5. Empurre os suportes nas fendas das laterais da Lava-Louças e curve as abas em direção a Lava-Louças de tal forma que mantenha os suportes no lugar. Repita esta operação no outro lado da Lava-Louças.

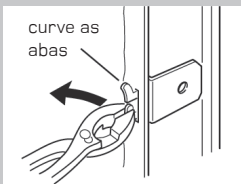

FIXAÇÃO DA LAVA-LOUÇAS NO GABINETE

⚠️ ADVERTÊNCIA



Risco de Tombamento

Não usar a Lava-Louças até que esteja completamente instalada.

Não forçar a porta para baixo quando a mesma estiver aberta.

Não seguir estas instruções pode causar sérios ferimentos e cortes.

1. Se você ainda não fez, abra a porta da Lava-Louças e coloque uma toalha sobre o conjunto hidráulico e hélice inferior. Isto evitará que os parafusos caiam no interior da sua Lava-Louças e a danifiquem, enquanto você estiver fixando a Lava-Louças no balcão.
2. Verifique se a Lava-Louças ainda está nivelada em cada lado da abertura.

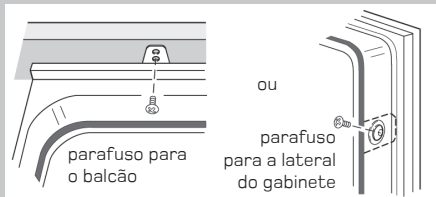

3. Fixe a Lava-Louças no balcão utilizando a chave Phillips. A Lava-Louças deve ser segura para mantê-la livre de rupturas quando a porta for aberta. Não derrube parafusos no fundo da Lava-Louças.

4. Abra as portas por cerca de 7,6 cm e verifique se o espaço entre a porta interna e a cuba é igual em ambos os lados. Se o espaçamento não for igual, solte os parafusos de suporte e os distribuidores. Aperte os parafusos de suporte.

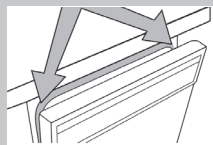

5. Se estiver usando um acessório para fixar a Lava-Louças ao gabinete, verifique se a parte superior da porta não entra em contato com parafusos, suportes ou o balcão. Se isto ocorrer, deve-se baixar a Lava-Louças e nivelá-la novamente.

6. Verifique se as laterais da porta não raspam nas cabeças dos parafusos. Se isto ocorrer, a Lava-Louças deve ser recentralizada. Quando ela estiver apropriadamente centralizada, reposicione os botões plásticos.



7. Remova a toalha da Lava-Louças.

ADVERTÊNCIA



Risco de Choque Elétrico

Conecte a uma tomada de três pinos aterrada.

Não remova o terminal da conexão a terra.

Não use um adaptador.

Não use extensão.

Não seguir estas instruções pode causar morte, incêndio ou choque elétrico.

8. Conecte o plugue na tomada.

VERIFICAÇÃO DE FUNCIONAMENTO

1. Leia neste manual a seção “Uso da Lava-Louças”.
2. Verifique se todas as peças foram instaladas e se todos os passos foram realizados.
3. Verifique se você está com todas as ferramentas usadas na instalação.
4. Realize um ciclo de lavagem escolhendo o ciclo ‘lavar 1 hora’ e siga os seguintes passos:
 - Após 2 minutos do início do ciclo destrave a porta.
 - Espere 5 segundos e abra a porta.
 - Verifique se há água no fundo da Lava-Louças.
 - Feche a porta da lava-louças e acione o botão de **iniciar** deixando a Lava-Louças completar o ciclo

ATENÇÃO!

Se a Lava-Louças não funcionar de forma correta desligue-a, desconecte-a da tomada a verifique a seção “Solução de problemas” de seu manual.

04 RECURSOS DA LAVA-LOUÇAS

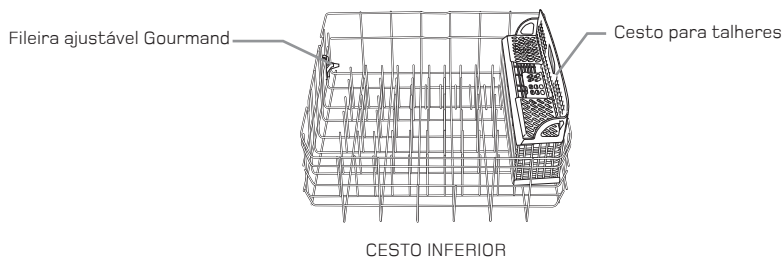
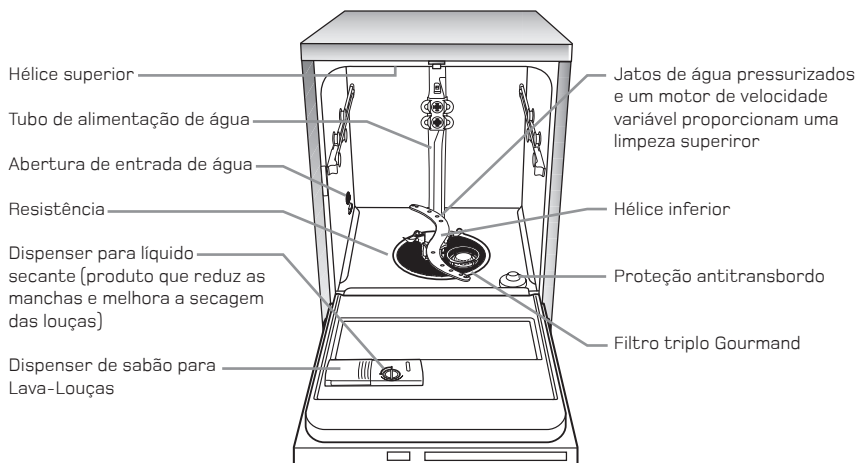

GOURMAND INTELIGENTE

O ciclo mais avançado e versátil. O ciclo Gourmand Inteligente possui um sensor que identifica a quantidade de louça a ser lavada e o nível da sujeira, ajustando o ciclo para melhor desempenho de lavagem utilizando apenas a quantidade de água e energia necessárias.

O ciclo Gourmand Inteligente é recomendado para nível de sujeira alto.

CESTO PARA TALHERES

O cesto para talheres é um acessório prático e inteligente

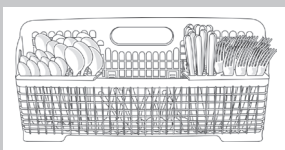

para auxiliar no uso de sua Lava-Louças.

Os talheres devem ser colocados no cesto com os cabos para baixo e os utensílios pontiagudos devem ser colocados no cesto com suas pontas para baixo ou numa posição horizontal.

A grade existente na parte superior deve ser mantida no cesto, para manter os talheres separados. Utilize o compartimento central para utensílios pequenos.

CESTO SUPERIOR AJUSTÁVEL EM DUAS POSIÇÕES

Você poderá levantar ou abaixar o cesto superior para colocar itens altos no cesto superior ou no cesto inferior. Os ajustadores estão localizados em cada lado do cesto superior.

Cada ajustador possui duas posições pré-ajustadas.

- Para levantar o cesto, pressione os dois ajustadores e levante o cesto até que ele esteja na posição superior e nivelado.
- Para abaixar o cesto, pressione os dois ajustadores e deslize o cesto para a sua posição inferior até que esteja nivelado.

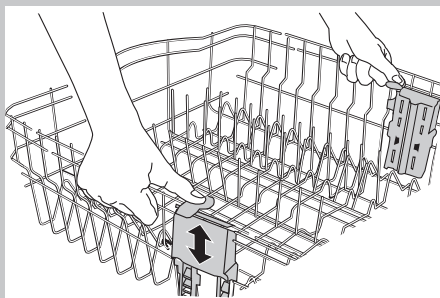

PRATELEIRAS PARA XÍCARAS COM SUPORTE PARA TAÇAS

Dobre para baixo a prateleira extra do lado esquerdo ou direito do cesto superior para colocar xícaras ou taças adicionais ou itens longos como utensílios e espátulas.

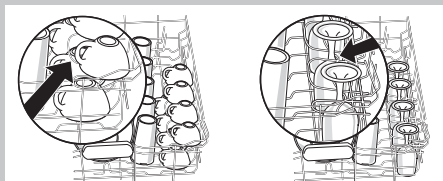

CESTO SUPERIOR REMOVÍVEL

O cesto superior removível permite que você lave itens maiores como panelas, assadeiras e formas no cesto inferior.

IMPORTANTE:

Retire as louças antes de retirar o cesto superior da Lava-Louças.

PARA RETIRAR O CESTO

1. Puxe o cesto superior para frente, aproximadamente até a metade da cuba, para conseguir acesso aos pontos de retirada.

2. Pressione a guia do cesto (A) e puxe a parte frontal do cesto para cima, conforme a figura.

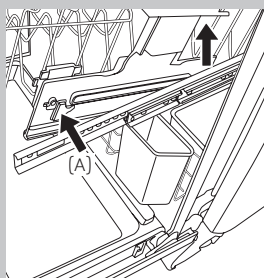

Repita este passo para o outro lado para remover completamente a parte frontal.

3. Retire a parte traseira do cesto com um leve movimento para fora e em seguida para cima.

PARA RECOLOCAR O CESTO

1. Puxe os trilhos para fora da Lava-Louças até aproximadamente a metade da cuba.
2. Alinhe a guia do trilho no cesto com o recorte no trilho e empurre o cesto para baixo (você vai ouvir um estalo quando encaixar o cesto no trilho). Repita este passo para o outro lado e encaixe a parte frontal do cesto.
3. Repita o passo 2 para encaixar a parte traseira do cesto e finalizar a montagem do cesto no produto.

GRAMPOS PARA ITENS LEVES GOURMAND

Os grampos para itens leves Gourmand são indicados para prender e manter no lugar itens leves de plástico, tais como, xícaras, tampas ou tigelas, durante a lavagem.

PARA MOVER UM GRAMPO:

1. Puxe o grampo para cima e para fora do dente.
2. Recoloque o grampo em outro dente.

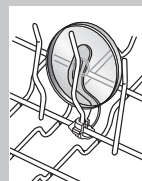

FILEIRA AJUSTÁVEL GOURMAND

A fileira de dentes no fundo do cesto inferior pode ser ajustada para criar espaço para uma variedade de pratos.

Para ajustar a fileira:

1. Segure a ponta do dente que se encontra no suporte.
2. Empurre gentilmente o dente para fora do suporte.
3. Posicione a fileira de dentes no fundo do cesto ou na posição de ajuste desejada.

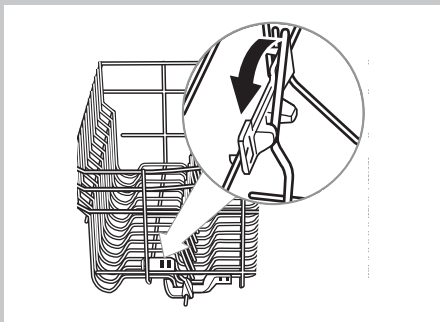

OPÇÕES DE CARREGAMENTO

Utilize sua Lava-Louças para também lavar seus utensílios de preparo das refeições.

Os cestos de sua Lava-Louças estão preparados para receber diferentes tipos de utensílios, oferecendo versatilidade para o uso.



Utensílios de Preparo

Otimize a utilização de sua Lava-Louças, montando cargas mistas quando necessário.

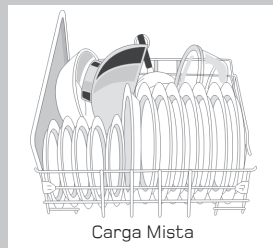

Carga Mista

TRIPLO SISTEMA DE FILTRAGEM

Sua Lava-Louças possui o Triplo Sistema de Filtragem, que reduz o ruído e otimiza a água e energia elétrica utilizada durante o processo de lavagem, ao mesmo tempo que proporciona desempenho superior de limpeza.

O Triplo Sistema de Filtragem é composto por duas partes removíveis, um Filtro Cilíndrico superior e a Base Filtro. Este sistema é responsável por reter os resíduos maiores, objetos pequenos, alimentos e partículas muito finas, fora do sistema de circulação de água.

Realize o procedimento de limpeza periodicamente.

PROTEÇÃO ANTITRANSBORDO

Este sistema evita que ocorra abastecimento de água em excesso pela Lava-Louças.

Verifique se existe algum objeto embaixo da Proteção Antitransbordo que possa impedir seu funcionamento.

05 GUIA RÁPIDO DE USO

1. Remova o excesso de sujeira e carregue a Lava-Louças

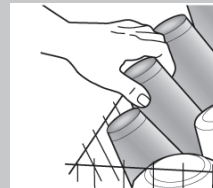
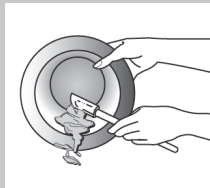

2. Gire as hélices. Elas devem girar livremente.



3. Abasteça com sabão e verifique se é necessário abastecer o reservatório de líquido secante. Não é necessário abastecer o líquido secante a cada lavagem.

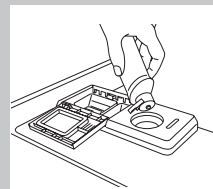
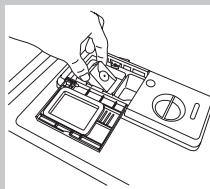

4. Selecione o programa e as opções, de acordo com as louças que irá lavar.
5. Inicie o funcionamento da Lava-Louças.

NOTA: Se o painel da sua Lava-Louças fica embutido, aperte a tecla **iniciar** e feche a porta em até 3 segundos.

06 USO DA LAVA-LOUÇAS

ETAPA 1

Prepare e Carregue a Lava-Louças

IMPORTANTE:

Antes de carregar a sua Lava-Louças, retire o excesso de alimentos dos itens como ossos e palitos de dente. Retire as etiquetas dos recipientes antes de lavar.

Com a sua Lava-louças de embutir Gourmand 14 serviços, é possível carregar para a capacidade máxima:

- 14 xícaras
- 14 pires
- 14 copos
- 14 pratos rasos
- 14 pratos de sopa
- 14 pratos de sobremesa
- 14 colheres de sopa
- 14 colheres de sobremesa
- 14 garfos
- 14 facas
- 14 colheres de chá
- 2 colheres para servir
- 1 garfo para servir
- 1 concha para servir
- 1 travessa oval
- 1 tigela para servir grande
- 1 tigela para servir média
- 1 tigela para servir pequena

Quando fazer carregamento de panelas, tampas, tigelas, refratários e potes plásticos, a capacidade informada acima é alterada, de acordo com o tamanho das louças.

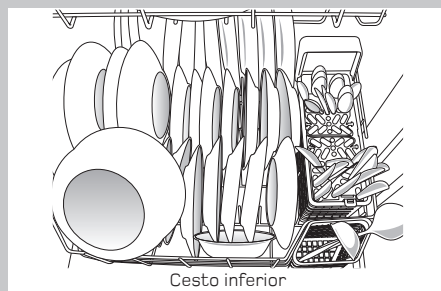
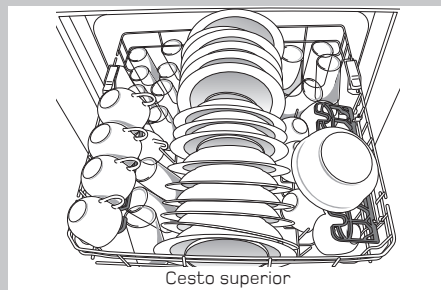

- Certifique-se que nada impeça as hélices de girarem livremente. Isto é importante para que o jato de água chegue em todas as superfícies sujas.

- Certifique-se que, quando a gaveta da Lava-Louças estiver fechada, nenhum item esteja bloqueando o dispenser do sabão.
- Os itens deverão ser colocados com as superfícies sujas para baixo e voltadas para dentro na direção do jato de água, conforme mostrado. Isso irá melhorar os resultados de limpeza e secagem.
- Evite sobrepor itens como tigelas ou pratos.
- Coloque plásticos, pratos pequenos e copos no cesto superior. Lave somente itens de plástico que sejam recomendados pelo fabricante como próprios para lava-louças.
- Para evitar ruídos de batidas/tinidos de pratos durante o funcionamento: Coloque os pratos de maneira que eles não toquem uns aos outros. Certifique-se que itens leves colocados estejam presos nos cestos.
- A colocação inadequada poderá fazer com que pratos e louças lasquem ou sejam danificados.
- Quando colocar facas ou outros utensílios pontiagudos, sempre coloque com a ponta para baixo. Para demais talheres, misture os itens em cada parte do cesto, alguns com a ponta para cima e outros para baixo, a fim de evitar agrupamento. O jato de água não consegue alcançar itens agrupados.

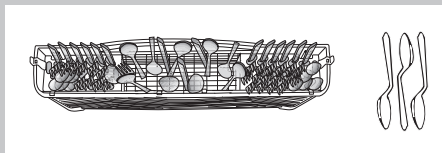

ETAPA 2

ADICIONAR SABÃO

IMPORTANTE

- Use somente sabão apropriado para Lava-Louças.
- Adicione sabão em pó ou tabletes pouco antes de iniciar um programa.
- Armazene o sabão de forma adequada, seguindo as recomendações do fabricante.
- Sabão comum não pode ser utilizado, pois pode provocar excesso de espuma e transbordamento, acarretando danos à sua Lava-Louças.
- Devido à variação de tamanho do tablete de sabão no mercado, caso não caiba no dispenser, coloque diretamente dentro do produto, na parte inferior do cesto.

1. Abra o dispenser de sabão empurrando a trava do dispenser (indicado por A) para o interior do produto.

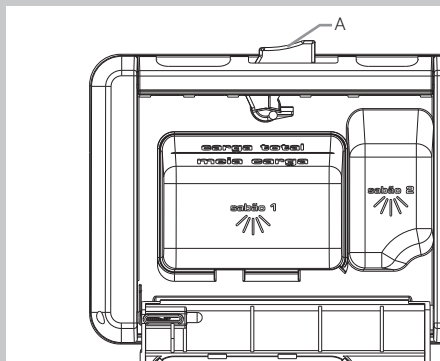

2. Abasteça com sabão os compartimentos de acordo com o nível de sujeira nas louças.

- Para poucas louças abasteça até a marcação de meia carga.
- A quantidade de sabão a ser usada depende também da quantidade de resíduos nos itens. Louças muito sujas requerem mais sabão.

NOTA: O compartimento Sabão 2 deve ser abastecido quando o nível de sujeira das louças for maior (um tablete em pedaços ou sabão em pó até a metade do recipiente).

ADICIONAR LÍQUIDO SECANTE

- Sua Lava-Louças é projetada para usar líquido secante a fim de obter boa secagem. Sem o líquido secante haverá umidade excessiva nos pratos e no interior da Lava-Louças. A opção 'turbo secagem' terá um desempenho superior com o uso do líquido secante.
- O líquido secante impede a formação de gotículas de água que podem secar como manchas ou riscos. Também melhora a secagem, permitindo que a água escorra dos pratos após o enxágue final.
- O líquido secante ajuda a reduzir o excesso de umidade nos cestos de pratos e no interior da Lava-Louças.
- Verifique o indicador do líquido secante. Adicione quando o nível atingir a marcação 'mín' (mínimo).

- Para acrescentar líquido secante, gire a tampa do dispenser no sentido contrário do símbolo de travamento (cadeado) e levante. Despeje o líquido na abertura até que o nível do indicador atinja a posição 'máx' (máximo). Recoloque a tampa e gire até o cadeado para travar. Verifique se está bem travada.

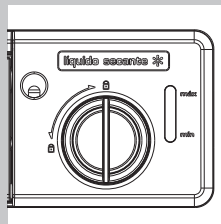

NOTA:

- Na maioria das vezes a regulação de fábrica (no nível 2) dará bons resultados. Se observar anéis ou manchas, tente uma regulação mais alta. Gire o ajustador em formato de seta que está dentro do dispenser com os dedos ou com uma chave de fenda e posicione-o na regulação desejada.
- O dispenser de líquido secante suporta até 124 ml e dura aproximadamente 35 lavagens

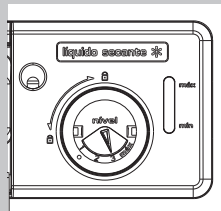

ETAPA 3

SELECIONAR UM PROGRAMA

Ver tabelas “Descrição de Programas e Opções” na seção seguinte. Algumas opções podem afetar a duração do ciclo.



SELECIONAR OPÇÕES

Ver tabelas “Descrição de Programas e Opções” na seção seguinte. Você pode personalizar seus programas pressionando as opções desejadas.

Se desejar modificar a programação feita, toque a opção de novo para desligá-la. Nem todas as opções estão disponíveis para cada programa. Se a opção escolhida for inválida, as luzes irão piscar indicando que não é possível fazer a seleção.

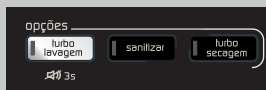

ETAPA 4

INICIAR/CANCELAR UM PROGRAMA

Antes de iniciar a programação, deixe a torneira com água quente mais próxima da Lava-Louças escoar, até que a água fria do encanamento escoe totalmente. Após selecionar o ciclo e opções toque em **iniciar** e feche a porta em até 3 segundos.



07 DESCRIÇÃO DE PROGRAMAS E OPÇÕES



SELEÇÃO DE PROGRAMAS





Programas	Descrição	Tempo de Lavagem* (h:min)	
		Padrão**	Máximo
	O ciclo mais avançado e versátil. O ciclo Gourmand Inteligente possui um sensor que identifica a quantidade de louça a ser lavada e o nível da sujeira, ajustando o ciclo para melhor desempenho de lavagem utilizando apenas a quantidade de água e energia necessárias.	1:50	3:10
	Use para panelas, frigideiras, caçarolas, louças e talheres comuns muito sujos e difíceis de lavar.	2:10	3:25
	Use para louças em condições normais de sujeira.	1:50	3:10
	Use para itens levemente sujos, ou porcelanas e cristais.	1:45	3:05
	Quando precisar de resultados rápidos, o programa 'Lavar 1 hora' limpará a louça utilizando um pouco mais de água e energia. Este programa não faz secagem. Selecione a opção 'Turbo Secagem' se desejar realizar a etapa de secagem, isto irá aumentar o tempo do programa em 27 a 35 minutos.	0:58	1:02

Os tempos de lavagem dependem da temperatura da água, nível de sujeira, quantidade de louças e opções escolhidas.

* Adicionar opções irá aumentar o tempo do ciclo. Consulte a seção sobre informações sobre opções.

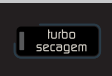
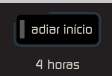

**Este é o tempo do ciclo aproximado obtido com sua Lava-Louças conectada à uma torneira com água a 49 °C. Caso sua Lava-Louças esteja conectada à uma torneira sem aquecimento, os tempos podem ser maiores.

FUNÇÕES PERSONALIZAR

Opções	Finalidade	Descrição	Programa
	Aumenta a temperatura da lavagem principal para melhorar a limpeza de louças muito sujas e difíceis de limpar.	Aumenta a temperatura da lavagem principal para 49°C.	Pesado Dia a dia
	Remove sujeira e bactérias de pratos e objetos de vidro. A iluminação da etapa 'Sanitizar'* acenderá ao fim do ciclo se a opção tiver sido completada com sucesso. Se a luz não acender, deve-se provavelmente ao fato do ciclo ter sido interrompido.	Aumenta a temperatura da lavagem principal para 54° e do enxágue final para 68°C.	Pesado Dia a dia
	Seca a louça com aquecimento. Com o uso do líquido secante abrihantador, essa opção apresentará melhor performance. Itens plásticos terão menor chance de deformar quando colocados no cesto superior.	Ativa o elemento de aquecimento no fim do ciclo de lavagem para acelerar a secagem. Essa opção é acionada automaticamente com qualquer programa, exceto 'Lavar 1 hora'. Não coloque itens plásticos que possam ser sensíveis a altas temperaturas com essa opção selecionada.	Disponível para qualquer programa
	Para a Lava-Louças ser iniciada mais tarde ou em um horário em que o consumo de eletricidade seja mais baixo.	Selecione um ciclo, as opções, e pressione adiar início 4 horas . Por fim, pressione iniciar e feche a porta com firmeza, se sua Lava-Louças for embutida. Nota: toda vez que a porta for aberta (como para adicionar alguma louça), a tecla iniciar deverá ser pressionada novamente.	Disponível para qualquer programa
	Evita que a Lava-Louças seja usada indevidamente, ou ainda que haja mudanças de programa, ou opção, durante um processo de lavagem. Para travar o painel, pressione e segure por 3 segundos a tecla travar painel . A luz ficará acesa por algum tempo, indicando que está ativado, e que as teclas estão desativadas. Se você pressionar alguma tecla enquanto o painel estiver travado, a luz piscará 3 vezes. Para destravar o painel, pressione e segure por 3 segundos a tecla travar painel .		

* O processo de sanitização reduz 99,9 % das bactérias tipicamente encontradas nas louças. Para sua completa efetividade é necessário que a lava-louças esteja conectada a uma entrada de água quente, sendo fornecida à 49 °C. Toda vez que a temperatura de sanitização for atingida o LED "sanitizado" será acesso ao final do programa, contudo caso a lavadora não tenha sido instalada com uma entrada de água quente, não é possível garantir a redução de 99,9 % das bactérias.

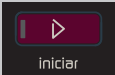
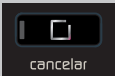
ACOMPANHAMENTO DAS ETAPAS DE PROGRAMAS

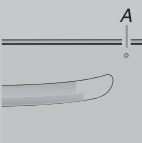
Controle	Finalidade	Comentário
	Começa ou recomeça um programa de lavagem	Se a porta for aberta durante um programa de lavagem, ou se faltar energia, a luz da tecla iniciar irá piscar. O programa não irá recomeçar enquanto a porta não for fechada, e a tecla iniciar for pressionada novamente.
	Cancela a seleção feita de programa e opções, ou o programa de lavagem após ter sido iniciado	Pressione a tecla cancelar para cancelar qualquer seleção que tenha sido feita.
	As luzes indicadoras da condição dos programas são utilizadas para acompanhar o progresso do ciclo da Lava-Louças.	A luz indicando 'Pronto' se acende quando um programa terminar. Se você escolher a opção 'Sanitizar', a luz indicadora 'Sanitizado' se acenderá. Se sua Lava-Louças não conseguir sanitizar as louças adequadamente, a luz irá piscar ao final do programa. Isso acontece quando o programa é interrompido, ou quando a Lava-Louças não conseguir aquecer a água até a temperatura necessária. As luzes indicadoras de 'Pronto' e 'Sanitizado' se apagam quando você abrir e fechar a porta ou ao pressionar cancelar .
	A luz indicadora frontal (A) mostra o progresso dos ciclos da sua Lava-Louças	A luz ficará azul se a Lava-Louças estiver lavando ou enxaguando. A luz ficará vermelha quando a Lava-Louças estiver secando. A luz ficará verde para indicar que o programa já terminou e também verde para indicar que suas louças estão sanitizadas. Se a luz indicadora frontal estiver piscando, consulte a seção "Solução de Problemas".

08 CUIDADOS COM A LAVA-LOUÇAS

LIMPEZA DA LAVA-LOUÇAS

Para a limpeza da porta externa, utilize sabão neutro e água. Limpe o interior da Lava-Louças com sabão específico para lava-louças e uma esponja macia. Certifique-se de que todo o sabão foi removido após a limpeza.

ATENÇÃO!

Nunca utilize álcool, removedores ou substâncias abrasivas, principalmente no painel, pois poderá ocorrer uma reação química, danificando sua Lava-Louças.

DESUSO PROLONGADO

Caso não for utilizar a Lava-Louças por um longo período, desligue a alimentação de água e de energia elétrica.

LIMPEZA DO TRIPLO SISTEMA DE FILTRAGEM

Limpe os filtros uma vez a cada duas semanas, ou quando:

- restos de comida ou resíduos estiverem na junção do Filtro superior;
- houver piora na performance de limpeza (ou seja, louças apresentarem sujeira);
- louças parecerem gordurosas ao toque.

Para realizar a limpeza do filtro, siga os seguintes passos:

1. Gire o Filtro Cilíndrico para o sentido anti-horário, pressionando-o para baixo e retire-o da Base Filtro.



2. Remova a Base Filtro.



3. Limpe os filtros em água corrente.

4. Reposicione a base do filtro, coloque o filtro cilíndrico no alojamento, pressione-o para baixo e gire-o no sentido horário até travar.

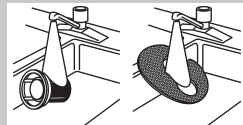

IMPORTANTE

- Para não causar danos ao seu produto, nunca opere a Lava-Louças sem os filtros propriamente instalados.
- Tenha certeza de que a Base Filtro está no lugar correto e o Filtro Cilíndrico está travado.
- Não passe esponjas ou escovas para limpar o filtro para não danificá-lo.

TROCAS DE FILTROS:

Estes itens devem ser adquiridos pelo consumidor em uma das autorizadas. A limpeza e a substituição dos filtros devem ser feitas pelo consumidor. A substituição do filtro pode ser feita pelo Serviço Autorizado mediante pagamento de taxa a ser informada previamente. Consulte o folheto da Rede Autorizada para localizar a autorizada mais próxima.

09 SOLUÇÃO DE PROBLEMAS

Problema	Causa	Solução
Utensílios sujos após a lavagem.	Programa de lavagem inadequado.	Verifique no manual o programa adequado para o tipo de louça e de sujeira a ser lavada.
	Sabão fora da validade.	Utilize sabão dentro do prazo de validade.
	Sabão inadequado.	Utilize sabão específico para lava-louças.
	Filtros sujos.	Verifique se os filtros estão sujos. Se necessário, faça a limpeza como descrito no item Cuidados com a Lava-Louças.
	Filtro solto.	Verifique se o filtro está encaixado corretamente. Se necessário, pressione-o no seu alojamento
	Hélices travadas.	Verifique se as louças acomodadas nos cestos não estão travando as hélices. Se necessário, distribua novamente as louças.
	Má distribuição das louças e dos talheres.	Verifique as recomendações de carregamento na seção Uso da Lava-Louças. É necessário deixar espaço livre entre os itens a serem lavados.
Utensílios de vidro com manchas coloridas.	Quantidade de sabão inadequada.	Verifique se a quantidade de sabão está adequada para o nível de sujeira e quantidade de louças.
	Abastecimento incorreto do dispenser de sabão.	Veja na seção Uso da Lava-Louças a maneira correta de abastecimento do dispenser de sabão.
	Excesso de sabão.	Verifique se a quantidade de sabão está adequada para o nível de sujeira e quantidade de louças.
Utensílios de vidro riscados.	Utensílios não adequados para uso na Lava-Louças.	Utilize somente utensílios próprios à limpeza na Lava-Louças.
	Contato entre as peças.	Distribua as louças corretamente como indicado na seção Uso da Lava-Louças. É necessário deixar espaço livre entre as peças.
Manchas em utensílios de alumínio.	Não é recomendado o uso de utensílios de alumínio na Lava-Louças.	Utilize somente utensílios próprios à limpeza na Lava-Louças.

Problema	Causa	Solução
Peças danificadas.	Choque térmico causado pela abertura da porta antes do final do programa da Lava-Louças.	Aguarde alguns instantes após o final do programa, antes de abrir a porta da Lava-Louças.
	Choque mecânico entre as peças no carregamento.	Coloque os pratos e copos de modo que fiquem estáveis e não se entremchoquem devido à ação de lavagem. Minimize a quebra introduzindo e retirando as louças do cesto lentamente.
	Programa de lavagem inadequado.	Selecione o programa Delicado.
	Cristais não recomendados para Lava-Louças.	Lave somente cristais recomendados pelo fabricante.
Manchas escuras nos utensílios de metal.	Resíduos ácidos ou apimentados.	Antes de colocar os utensílios na Lava-Louças, enxágue-os retirando essas sobras. Para recuperá-los, limpe as manchas com polidor de prata e lave-os novamente.
	Porta não fechada no tempo correto.	A porta da Lava-Louças deve ser fechada em até 3 segundos após a tecla iniciar ser acionada.
Lava-Louças não liga/ não funciona.	Defeitos na tomada.	Verifique se a tomada não está com defeitos.
	Falta de energia elétrica.	Verifique se todos os fusíveis ou chaves disjuntoras do quadro de entrada de energia não estão queimados ou desarmados. Verifique se não há falta de energia elétrica na rede.
	Porta aberta.	Verifique se a porta da sua Lava-Louças está bem fechada.
	Falta de água.	Verifique se há falta de água na rede de abastecimento ou se a torneira ou o registro de alimentação da Lava-Louças não estão fechados.
	Mangueira obstruída.	Verifique se a mangueira de entrada de água não está obstruída ou dobrada.
	Água não escoa.	Posicionamento da mangueira inadequado.
Mangueira obstruída.		Verifique se a mangueira de drenagem não está obstruída ou dobrada.

Problema	Causa	Solução
Utensílios não secam.	Falta de líquido secante.	Verifique o nível de líquido secante. Caso necessário, reabasteça o dispenser como descrito na seção Uso da Lava-Louças.
	Abertura da porta.	Aguarde o programa finalizar para abrir a porta da Lava-Louças.
	Contato entre as peças.	Distribua as louças corretamente, como indicado na seção Uso da Lava-Louças. É necessário deixar espaço livre entre as peças.
	Pouca quantidade de líquido secante.	Altere a regulagem do dosador do líquido secante, aumentando a numeração como descrito na seção Uso da Lava-Louças.
	Utensílios armazenados por muito tempo na Lava-Louças.	Retire os utensílios da Lava-Louças, logo após a finalização do programa de lavagem.
	Utensílios Plásticos.	Característica do material plástico.
A Lava-Louças está com vazamento.	A Lava-Louças não está nivelada.	Certifique-se que a Lava-Louças esteja nivelada.
O indicador de limpo está piscando.	Proteção Antitransbordo travada.	Verifique se existe algum objeto embaixo da Proteção Antitransbordo que possa impedir seu funcionamento. Se o problema persistir, contacte a Rede de Serviços Brastemp.
	Falta de água.	Verifique se há falta de água na rede de abastecimento ou se a torneira ou registro de alimentação da máquina não estão fechados. Se o problema persistir, contacte a Rede de Serviços Brastemp.
Programa demorado.	Condições de instalação do produto.	Se a temperatura da água de abastecimento for inferior à temperatura recomendada ou se o nível de sujeira das louças for elevado, o programa será automaticamente compensado com acréscimo de tempo, calor e água, conforme necessário. Consulte a seção Descrição de Programas e Opções para conhecer os tempos estimados dos programas.
Condensação no balcão da cozinha (instalação embutida).	Umidade proveniente do respiro no console.	Consulte as instruções de instalações.
A luz indicadora 'Sanitizado' fica piscando ao final do ciclo.	Abertura da porta da Lava-Louças durante o enxágue final ou temperatura da água de abastecimento está muito baixa.	Se a luz indicadora 'sanitizado' estiver piscando ao final do ciclo indicará que não foi possível sanitizar a louça. Evite interromper o ciclo quando utilizar a opção 'Sanitizar'. Para sua completa efetividade é necessário que a lava-louças esteja conectada a uma entrada de água quente, sendo fornecida à 49 °C.

10 QUESTÕES AMBIENTAIS

EMBALAGEM

A Brastemp procura, em seus novos projetos, usar embalagens cujas partes sejam de fácil separação, bem como de materiais recicláveis. Portanto, as peças das embalagens (calços de isopor, sacos plásticos e caixa de papelão) devem ter o seu descarte de maneira consciente, sendo destinados, preferencialmente, a recicladores.

PRODUTO

Este produto foi construído com materiais que podem ser reciclados e/ou reutilizados. Então, ao se desfazer deste produto, procure companhias especializadas em desmontá-lo corretamente.

DESCARTE

Ao descartar este produto, no final de sua vida útil, solicitamos que seja observada a legislação local existente e vigente em sua região, fazendo o descarte da forma mais correta possível.

11 DADOS TÉCNICOS

LAVA-LOUÇAS	BLB14A	BLB14C
Capacidade¹	14 SERVIÇOS	14 SERVIÇOS
Dimensões e Peso sem Embalagem		
Altura x Largura x Profundidade	84,7 x 60,6 x 62,2 cm	84,7 x 60,6 x 62,2 cm
Peso	39 kg	39 kg
Características Elétricas e Hidráulicas		
Tensão	127 V~	127 V~
Varição de tensão admitida	106 a 132 V~	106 a 132 V~
Frequência	60 Hz	60 Hz
Intensidade de corrente	10 A	8,3 A
Potência de funcionamento máxima	1250 W	1020 W
Pressão de água para abastecimento	20 a 800 kPa	20 a 800 kPa
Consumo de Água e Energia Elétrica Aproximados		
Consumo de energia elétrica (kWh) ²	1,01	0,92
Consumo de água (L) ²	16,6	11,2

¹ Capacidade baseada na carga padrão descrita na norma IEC 60436 Ed. 3.

² Consumo de energia médio para o ciclo 'Dia a dia', sem nenhuma das opções selecionadas e utilizando 14 serviços.

12 ASSISTÊNCIA TÉCNICA OU DE MANUTENÇÃO

Em caso de dúvidas ou de problemas no produto, entre em contato com a Rede de Serviços Brastemp.

Ao ligar, tenha em mãos o número do modelo do produto, que se encontra na tabela de dados técnicos.

Entre em contato com a Rede de Serviços Brastemp através dos números de telefone abaixo ou acesse o nosso site.



Rede de Serviços

Capitais e
regiões metropolitanas:

3003-0099

Demais localidades:

0800 970 0999

www.brastemp.com.br

13 TERMO DE GARANTIA

O seu produto Brastemp é garantido contra defeitos de fabricação, pelo prazo de 12 meses contados a partir da data da emissão da Nota Fiscal ao consumidor ou da entrega do produto ao primeiro adquirente, sendo:

- 3 primeiros meses - garantia legal;
- 9 últimos meses - garantia especial, concedida pela Whirlpool S.A. – Unidade de Eletrodomésticos.

A garantia compreende a substituição de peças e mão-de-obra no reparo de defeitos devidamente constatados, pelo fabricante ou pela Rede de Serviços Brastemp, como sendo de fabricação; Durante o período de vigência da garantia, o produto terá assistência técnica da Rede de Serviços Brastemp.

Apenas a Rede de Serviços Brastemp, a Whirlpool S.A., ou à quem ela indicar, serão responsáveis pela constatação de defeitos e execução de reparos dentro do prazo de garantia. Neste caso, se defeitos constatados durante o prazo de garantia forem de fabricação, o fabricante se obriga a trocar as peças e/ou assistir gratuitamente o seu produto a partir da data da chamada.

As garantias legal e/ou especial ficam automaticamente invalidadas se:

- O uso do produto não for exclusivamente doméstico;

- Não forem observadas as orientações e recomendações do Manual do Consumidor quanto a utilização do produto;
- Na instalação do produto não forem observadas as especificações e recomendações do Manual do Consumidor quanto às condições para instalação do produto, tais como, nivelamento do produto, adequação do local para instalação, tensão elétrica compatível com o produto, etc.;
- Na instalação, as condições elétricas e/ou hidráulicas não forem compatíveis com a ideal recomendada no Manual do Consumidor do produto;
- Tenha ocorrido mau uso, má conservação, uso inadequado ou se o produto tiver sofrido alterações ou modificações estéticas e/ou funcionais, bem como, tiver sido realizado conserto por pessoas ou entidades não credenciadas pela Whirlpool S.A.;
- Houver sinais de violação do produto, remoção e/ou adulteração do número de série ou da etiqueta de identificação do produto.

As garantias legal e/ou especial não cobrem:

- Despesas com a instalação do produto realizada pela Rede de Serviços Brastemp, ou por pessoas ou empresas não credenciadas pela Whirlpool

S.A., salvo os produtos com instalação gratuita informada no manual;

- Despesas decorrentes e consequentes de instalação de peças e acessórios que não pertençam ao produto, mesmo aqueles comercializados pela Whirlpool S.A., salvo os especificados para cada modelo no Manual do Consumidor;
- Despesas com mão-de-obra, materiais, peças e adaptações necessárias à preparação do local para instalação do produto, ou seja: rede elétrica, hidráulica, alvenaria, aterramento, esgoto, etc.;
- Falhas no funcionamento do produto decorrentes da falta de fornecimento ou problemas e/ou insuficiência no fornecimento de energia elétrica, água na residência, tais como: oscilações de energia elétrica superiores ao estabelecido no Manual do Consumidor, pressão de água insuficiente para o ideal funcionamento do produto;
- Serviços e/ou despesas de manutenção e/ou limpeza do produto;
- Falhas no funcionamento normal do produto decorrentes da falta de limpeza e excesso de resíduos, bem como decorrentes da ação de animais (insetos, roedores ou animais domésticos), ou ainda, decorrentes da existência de objetos em seu interior, estranhos ao seu funcionamento e finalidade de utilização;
- Transporte do produto até o local

definitivo da instalação;

- Produtos ou peças que tenham sido danificados em consequência de remoção, manuseio, quedas ou atos pelo próprio consumidor ou por terceiros, bem como efeitos decorrentes de fato da natureza, tais como relâmpago, chuva inundaçã, etc.;

Importante: NÃO NOS RESPONSABILIZAMOS POR VÍCIO DE SERVIÇOS PRESTADOS POR TERCEIROS. Recomendamos que no ato da entrega, confira seu produto na presença do transportador. Verifique a qualidade da entrega, a quantidade, se o produto está de acordo com a compra e a descrição da Nota Fiscal que o acompanha. Caso exista qualquer problema, recuse o produto, registre o motivo no verso da Nota Fiscal e entre em contato com o responsável pelo serviço de entrega.

- Defeitos estéticos (produtos riscados ou amassados) ou com falta de peças internas ou externas de produtos vendidos no estado, saldo ou produtos de mostruário. Esses produtos têm garantia de 12 meses apenas para defeitos funcionais não discriminados na nota fiscal de compra do produto.
- Problemas de oxidação/ferrugem causados pelos seguintes fatores:
 - Instalação em ambientes de alta concentração salina tais como regiões litorâneas;
 - Instalações em ambientes onde o pro-

duto esteja exposto a outros produtos químicos ácidos ou alcalinos que possam agredir a pintura do mesmo;

- Utilização de produtos químicos inadequados para limpeza.
- Despesas por processos de inspeção e diagnóstico, incluindo a taxa de visita do técnico, que determinem que a falha no produto foi causada por motivo não coberto por esta garantia.
- Chamados relacionados a orientação de uso de eletrodoméstico, cuja explicação esteja presente no Manual do Consumidor ou em Etiquetas Orientativas que acompanham o produto, serão cobrados dos consumidores.

A garantia especial não cobre:

- Deslocamentos para atendimentos de produtos instalados fora do município sede da Rede de Serviços Brastemp o qual poderá cobrar taxa de locomoção do técnico, previamente aprovada pelo consumidor, conforme tabela de quilometragem emitida pela Whirlpool S.A. divulgada através do Serviço de Atendimento ao Consumidor (SAC);
- Todo e qualquer vício de fabricação aparente e de fácil constatação;
- Peças sujeitas ao desgaste natural, descartáveis ou consumíveis, peças móveis ou removíveis em uso normal, tais como, lâmpadas, filtros, botões de comando, puxadores, produtos riscados e amassados, bem como, a mão-de-obra utilizada na aplicação

das peças e as consequências advindas dessas ocorrências.

Considerações Gerais:

A Whirlpool S.A. não autoriza nenhuma pessoa ou entidade a assumir em seu nome, qualquer outra responsabilidade relativa à garantia de seus produtos além das aqui explicitadas.

A Whirlpool S.A. reserva-se o direito de alterar características gerais, técnicas e estéticas de seus produtos, sem aviso prévio. Este Termo de Garantia é válido para produtos vendidos e instalados no território brasileiro.

Para a sua tranquilidade, preserve e mantenha este Manual com o Termo de Garantia, e Nota Fiscal de Compra do produto sempre à mão.

ATENÇÃO: para usufruir da garantia, preserve e mantenha em sua posse, a Nota Fiscal de Compra do produto e o Termo de Garantia. Esses documentos precisam ser apresentados ao profissional autorizado quando acionado o atendimento.

Whirlpool S.A.

Unidade de Eletrodomésticos

Atendimento ao Consumidor

Rua Olympia Semeraro nº 675 -

Jardim Santa Emília

CEP 04183-901 - São Paulo - SP

Caixa Postal 5171

Capitais e regiões metropolitanas:

3003-0099

Demais localidades: 0800 970 0999



A Brastemp está à sua disposição para tirar qualquer dúvida, ouvir sua crítica ou sugestão. Para entrar em contato com a nossa Central de Relacionamento Brastemp, utilize os números de telefone abaixo:

Capitais e regiões metropolitanas:

3003-0099

Demais localidades:

0800 970 0999

Ou acesse o nosso site:

www.brastemp.com.br

BRASTEMP

Rede de Serviços Brastemp

Endereço para correspondência
Rua Olympia Semeraro, 675
Bairro: Jardim Santa Emilia
CEP: 04183-901 São Paulo / SP